

ASUS®

VU279CFE

Monitor LCD serie

Guida dell'utente

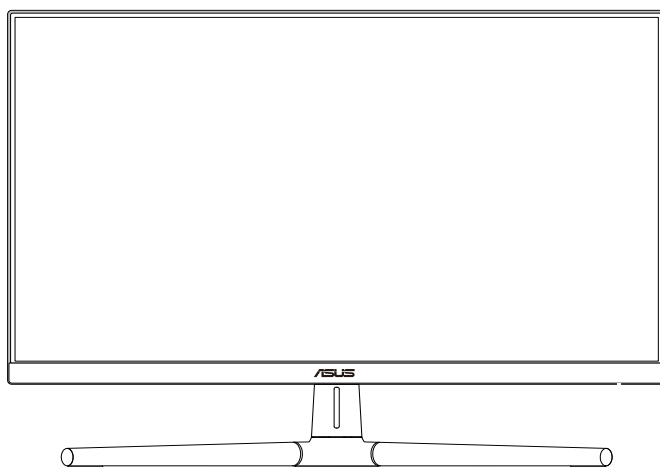

HDMI™
HIGH-DEFINITION MULTIMEDIA INTERFACE

Prima edizione

Giugno 2023

Copyright © 2023 ASUSTeK COMPUTER INC. Tutti i diritti riservati.

Nessuna parte di questo manuale, compresi i prodotti e il software in esso descritti, può essere riprodotta, trasmessa, trascritta, salvata in un sistema di archiviazione o tradotta in altra lingua in qualsiasi forma o con qualsiasi mezzo, ad eccezione dei documenti conservati da parte dell'acquirente per il backup, senza l'espreso consenso scritto di ASUSTeK COMPUTER INC. ("ASUS").

La garanzia del prodotto o l'assistenza non sarà estesa se: (1) il prodotto viene riparato, modificato o alterato, a meno che tali riparazioni, modifiche o alterazioni non siano state autorizzate per iscritto da ASUS; oppure (2) il numero di serie del prodotto viene danneggiato o è assente.

ASUS FORNISCE QUESTO MANUALE "COSÌ COM'È" SENZA GARANZIA DI ALCUN TIPO, SIA ESSA IMPLICITA O ESPlicita, COMPRESA MA NON LE GARANZIE O CONDIZIONI IMPLICITE DI COMMERCIALIZZABILITÀ O IDONEITÀ PER UN PARTICOLARE SCOPO. IN NESSUN CASO ASUS, I SUOI DIRIGENTI, FUNZIONARI, IMPIEGATI O DISTRIBUTORI SONO RESPONSABILI PER QUALSIASI DANNO INDIRETTO, SPECIALE, ACCIDENTALE O CONSEGUENTE (COMPRESI DANNI DERIVANTI DA PERDITA DI PROFITTO, PERDITA DI CONTRATTI, PERDITA D'USO O DI DATI, INTERRUZIONE DELL' ATTIVITÀ' E SIMILI), ANCHE SE ASUS È STATA AVVISATA DELLA POSSIBILITÀ CHE TALI DANNI SI POSSANO VERIFICARE IN SEGUITO A QUALSIASI DIFETTO O ERRORE NEL PRESENTE MANUALE O NEL PRODOTTO.

LE SPECIFICHE E LE INFORMAZIONI CONTENUTE IN QUESTO MANUALE SONO FORNITE A SOLO USO INFORMATIVO E SONO SOGGETTE A CAMBIAMENTI IN QUALSIASI MOMENTO, SENZA PREAVVISO, E NON POSSONO ESSERE INTERPRETATE COME UN IMPEGNO DA PARTE DI ASUS. ASUS NON SI ASSUME ALCUNA RESPONSABILITÀ E NON SI FA CARICO DI NESSUN ERRORE O INESATTEZZA CHE POSSA COMPARIRE IN QUESTO MANUALE, COMPRESI I PRODOTTI E I SOFTWARE DESCRITTI AL SUO INTERNO.

I prodotti e nomi delle aziende che compaiono in questo manuale possono o meno essere marchi registrati o copyright delle rispettive aziende, e sono usati solo a scopo identificativo o illustrativo a beneficio dell'utente, senza alcuna intenzione di violare i diritti di alcuno.

Indice

Indice	iii
Avvisi	iv
Certificazione TCO.....	vi
Informazioni sulla sicurezza	vii
Cura e pulizia	viii
Servizi di raccolta	ix
Informazioni sul prodotto per l'etichetta energetica UE	ix

Capitolo 1: Introduzione al prodotto

1.1	Benvenuto!	1-1
1.2	Contenuti della confezione	1-1
1.3	Presentazione del monitor	1-2
1.3.1	Veduta frontale.....	1-2
1.3.2	Veduta posteriore.....	1-4

Capitolo 2: Impostazione

2.1	Installazione del supporto/della base del monitor	2-1
2.2	Staccare il braccio/la base (per supporto a parete VESA).....	2-2
2.3	Regolazione del monitor	2-3
2.4	Collegamento dei cavi	2-4
2.5	Accensione del monitor	2-5

Capitolo 3: Istruzioni generali

3.1	Menu OSD (On-Screen Display).....	3-1
3.1.1	Come effettuare la riconfigurazione	3-1
3.1.2	Introduzione alle funzioni dell'OSD	3-2
3.2	Riepilogo delle specifiche	3-10
3.3	Dimensioni esterne	3-12
3.4	Risoluzione dei problemi (FAQ).....	3-13
3.5	Modalità operative supportate	3-14

Avvisi

Dichiarazione della Commissione Federale per le Comunicazioni

Questo dispositivo è conforme alla Parte 15 delle Norme FCC. Il funzionamento è soggetto alle seguenti due condizioni:

- Questo dispositivo non può provocare interferenze dannose.
- Questo dispositivo deve poter ricevere qualsiasi interferenza, incluse quelle che potrebbero causare un funzionamento indesiderato.

Questa apparecchiatura è stata collaudata e trovata conforme ai limiti di un dispositivo digitale di Classe B, in conformità alla Parte 15 delle Norme FCC. Questi limiti sono designati a fornire una protezione ragionevole da interferenze dannose in un'installazione privata. Questo apparecchio genera, utilizza e può emanare energia di radiofrequenza e, se non è installato ed utilizzato in accordo alle istruzioni date, può causare interferenze dannose alle comunicazioni radio. Tuttavia, non esiste la certezza che si possano evitare interferenze nel caso di installazioni specifiche. Se questa apparecchiatura provoca interferenze dannose alla ricezione radiofonica o televisiva, che possono essere determinate accendendo o spegnendo l'apparecchiatura, l'utente è incoraggiato a cercare di correggere l'interferenza prendendo una o più delle seguenti misure:

- Riorientare o riposizionare l'antenna di ricezione.
- Aumentare la distanza tra l'attrezzatura ed il ricevitore.
- Collegare l'apparecchio ad una presa di corrente su un circuito diverso da quello a cui è collegato il ricevitore.
- Consultare il rivenditore o un tecnico esperto radio/TV per ottenere assistenza.



È necessario utilizzare cavi schermati per collegare il monitor alla scheda grafica per garantire la conformità delle norme FCC. Eventuali cambiamenti o modifiche apportate alla presente unità, se non approvate esplicitamente dal responsabile della conformità, possono far decadere il diritto dell'utente a utilizzare la presente apparecchiatura.

Prodotto omologato ENERGY STAR



ENERGY STAR è un programma congiunto dell'Agenzia per la protezione ambientale degli Stati Uniti e del Dipartimento dell'Energia degli Stati Uniti che consente di risparmiare denaro e tutelare l'ambiente attraverso prodotti e pratiche efficienti dal punto di vista energetico.

Tutti i prodotti ASUS con il logo ENERGY STAR sono conformi allo standard ENERGY STAR e la funzione di gestione dell'alimentazione è abilitata per impostazione predefinita. Il monitor e il computer vengono impostati automaticamente per entrare in sospensione dopo 10 e 30 minuti di inattività dell'utente. Per riattivare il computer, fare clic con il mouse o premere un tasto qualsiasi sulla tastiera. Visitare il sito <http://www.energystar.gov/powermanagement> per le informazioni dettagliate sulla gestione energetica e i suoi vantaggi per l'ambiente. Inoltre visitare il sito <http://www.energystar.gov> per informazioni dettagliate sul programma congiunto ENERGY STAR.



NOTA: Energy Star NON è supportato su sistemi operativi basati su FreeDOS e Linux.

Dichiarazione Ente canadese per le comunicazioni

Questa apparecchiatura è stata trovata conforme ai limiti della Classe B per le emissioni di onde radio da apparecchi digitali come previsto dal Radio Interference Regulations del Canadian Department of Communications.

Questo apparecchio digitale di classe B è conforme all'ICES-003 canadese.

Questo apparato digitale di Classe B soddisfa tutti i requisiti delle Normative canadesi in materia di apparecchiature che provocano interferenze.

Cet appareil numérique de la classe B respecte toutes les exigences du Règlement sur le matériel brouiller du Canada.



Conformità Hardware Low Blue Light

Il monitor utilizza un pannello a luce blu bassa ed è conforme a TÜV Rheinland (Hardware Solution) in modalità di ripristino impostazioni predefinite (modalità preimpostata: Standard).

Diminuisce la luce blu emessa dal display per ridurre il rischio di esposizione alla luce blu per gli occhi.

- Posizionare lo schermo a 50 - 70 cm [20 - 28 pollici] dagli occhi e leggermente al di sotto del livello degli occhi.
- Sbattere le palpebre consapevolmente di tanto in tanto contribuisce a ridurre l'affaticamento degli occhi dopo un tempo prolungato davanti allo schermo.
- Effettuare delle pause di 20 minuti ogni 2 ore.
- Distogliere lo sguardo dallo schermo e fissare un oggetto distante per almeno 20 secondi durante le pause.
- Fare degli allungamenti per alleviare la fatica o il dolore del corpo durante le pause.

Tecnologia antisfarfallio

Il monitor adotta la tecnologia antisfarfallio, che cancella lo sfarfallio visibile agli occhi, offre un'esperienza visiva confortevole e previene gli utenti che soffrono di affaticamento degli occhi e affaticamento visivo.

Certificazione TCO

A third-party certification according to ISO 14024



Toward sustainable IT products

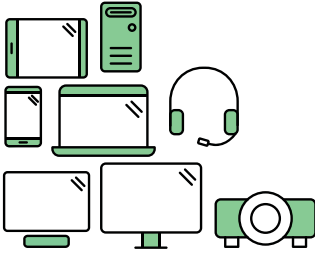

Say hello to a more sustainable product

IT products are associated with a wide range of sustainability risks throughout their life cycle. Human rights violations are common in the factories. Harmful substances are used both in products and their manufacture. Products can often have a short lifespan because of poor ergonomics, low quality and when they are not able to be repaired or upgraded.

This product is a better choice. It meets all the criteria in TCO Certified, the world's most comprehensive sustainability certification for IT products. Thank you for making a responsible product choice, that help drive progress towards a more sustainable future!

Criteria in TCO Certified have a life-cycle perspective and balance environmental and social responsibility. Conformity is verified by independent and approved verifiers that specialize in IT products, social responsibility or other sustainability issues. Verification is done both before and after the certificate is issued, covering the entire validity period. The process also includes ensuring that corrective actions are implemented in all cases of factory non-conformities. And last but not least, to make sure that the certification and independent verification is accurate, both TCO Certified and the verifiers are reviewed regularly.

Want to know more?

Read information about TCO Certified, full criteria documents, news and updates at [tcocertified.com](https://www.tcocertified.com). On the website you'll also find our Product Finder, which presents a complete, searchable listing of certified products.

Informazioni sulla sicurezza

- Prima di configurare il monitor, leggere attentamente tutta la documentazione fornita.
- Per prevenire pericoli di incendi o scosse elettriche, non esporre il monitor a pioggia o umidità.
- Non cercare di aprire l'alloggiamento del monitor. Le alte tensioni pericolose all'interno del monitor potrebbero causare gravi lesioni fisiche.
- Se l'alimentatore è rotto, non cercare di ripararlo da soli. Contattare un tecnico qualificato o il proprio rivenditore.
- Prima di utilizzare il prodotto, assicurarsi che tutti i cavi siano collegati correttamente e che i cavi di alimentazione non siano danneggiati. Se si rileva qualche danno, contattare immediatamente il proprio rivenditore.
- Le fessure e le aperture situate sulla parte posteriore o superiore dell'alloggiamento sono per la ventilazione. Non bloccare le fessure. Non posizionare questo prodotto vicino o sopra un radiatore o una fonte di calore a meno che non sia garantita un'adeguata ventilazione.
- Il monitor deve funzionare solo con il tipo di alimentazione indicata nella targhetta. Se non si conosce il tipo di alimentazione domestica di cui si dispone, consultare il rivenditore o il fornitore locale di energia.
- Utilizzare la spina di alimentazione adeguata in conformità allo standard di alimentazione locale.
- Non sovraccaricare le prolunghe e i cavi di estensione. Il sovraccarico può provocare incendi o scosse elettriche.
- Evitare polvere, umidità e temperature estreme. Non posizionare il monitor in un'area in cui potrebbe bagnarsi. Posizionare il monitor su una superficie stabile.
- Scollegare l'unità durante i temporali o se non viene utilizzato per un periodo di tempo prolungato. In tal modo, si proteggerà il monitor dai danni causati da sbalzi di corrente.
- Non inserire oggetti o versare liquidi di alcun tipo nelle fessure dell'alloggiamento del monitor.
- Per garantire un funzionamento soddisfacente, utilizzare il monitor solo con computer UL Listed dotati di connettori configurati con marchio tra 100 e 240 V CA.
- Mediante cavo di alimentazione collegato ad una presa con messa a terra.
- Se si riscontrano problemi tecnici con il monitor, contattare un tecnico qualificato o il proprio rivenditore.
- La regolazione del controllo del volume e dell'equalizzatore su impostazioni diverse dalla posizione centrale può aumentare la tensione di uscita di auricolari/cuffie e quindi il livello di pressione sonora.



Il simbolo del cestino con ruote con una X sopra indica che il prodotto (elettrico, apparecchiatura elettronica, e batterie a bottone con mercurio) non devono essere smaltiti con i rifiuti urbani. Verificare quanto previsto dalle normative locali in materia di smaltimento dei prodotti elettronici.

AEEE yönetmeliğine uygundur

Cura e pulizia

- Prima di sollevare o spostare il monitor, è meglio scollegare i cavi e il cavo di alimentazione. Osservare le corrette tecniche di sollevamento durante il posizionamento del monitor. Quando si solleva o trasporta il monitor, afferrarlo dai bordi. Non sollevare il display dal supporto o dal cavo.
- Pulizia. Spegnerne il monitor e scollegare il cavo di alimentazione. Pulire la superficie del monitor con un panno non abrasivo privo di lanugine. Le macchie difficili possono essere rimosse con un panno inumidito con un detergente delicato.
- Evitare l'utilizzo di detersivi contenenti alcol o acetone. Usare detersivi appositi per la pulizia del monitor. Non spruzzare il detergente direttamente sullo schermo, in quanto potrebbe gocciolare all'interno del monitor e causare scosse elettriche.

I seguenti sintomi sono normali con il monitor:

- Si può notare un leggero sbilanciamento della luminosità sullo schermo a seconda del modello di monitor che si utilizza.
- Se la stessa immagine viene visualizzata per ore, quando si cambia schermata si potrà vedere, sulla schermata attuale, l'impressione della schermata precedente. Lo schermo si riprende lentamente o si può spegnere il monitor per alcune ore.
- Quando lo schermo diventa nero o lampeggia, oppure non funziona, contattare il proprio rivenditore o il centro di assistenza per la riparazione. Non riparare lo schermo da soli!

Convenzioni usate nel presente manuale



AVVISO: Informazioni per evitare lesioni personali quando si cerca di completare un'operazione.



ATTENZIONE: Informazioni per evitare danni ai componenti quando si cerca di completare un'operazione.



IMPORTANTE: Informazioni che si DEVONO seguire per completare un'operazione.



NOTA: Suggerimenti e informazioni supplementari per aiutare a completare un'operazione.

Dove trovare ulteriori informazioni

Consultare le seguenti fonti per ulteriori informazioni e per gli aggiornamenti su prodotti e software.

1. Siti ASUS

I siti web ASUS in tutto il mondo forniscono informazioni aggiornate su hardware e software ASUS. Consultare <http://www.asus.com>

2. Documentazione facoltativa

La confezione del prodotto potrebbe includere documentazione opzionale aggiunta dal rivenditore. Tali documenti non fanno parte della confezione standard.

3. Informazioni sullo sfarfallio

https://www.asus.com/Microsite/display/eye_care_technology/

Servizi di raccolta

I programmi di riciclaggio e di raccolta ASUS sono frutto del nostro impegno per ottenere gli standard più alti di protezione dell'ambiente. Crediamo nella fornitura di soluzioni ai nostri clienti in modo che possano essere in grado di riciclare in modo responsabile i nostri prodotti, le batterie e altri componenti, come anche i materiali di imballaggio.

Visitare il sito <http://csr.asus.com/english/Takeback.htm> per informazioni dettagliate sul riciclaggio nei vari Paesi.

Informazioni sul prodotto per l'etichetta energetica UE



VU279CFE

1.1 Benvenuto!

Congratulazioni per l'acquisto del monitor LCD ASUS®!

L'ultimo monitor LCD widescreen ASUS offre un display più ampio, nitido e cristallino, oltre ad una miriade di caratteristiche che migliorano la visualizzazione.

Con queste funzioni ci si godrà il comfort e la piacevole esperienza visiva fornita dal monitor!

1.2 Contenuti della confezione

La confezione deve contenere i seguenti elementi:

- ✓ Monitor LCD
- ✓ Braccio del monitor
- ✓ Base del monitor
- ✓ Guida rapida
- ✓ Scheda della garanzia
- ✓ Cavo d'alimentazione
- ✓ Cavo HDMI (optional)
- ✓ Cavo USB C-C (optional)
- ✓ Cacciavite a L (opzionale)
- ✓ 5 viti



Se alcuni elementi appaiono danneggiati o sono assenti, contattare immediatamente il proprio rivenditore.



Se è necessario sostituire il cavo di alimentazione o i cavi di collegamento, contattare l'assistenza clienti ASUS.

1.3 Presentazione del monitor

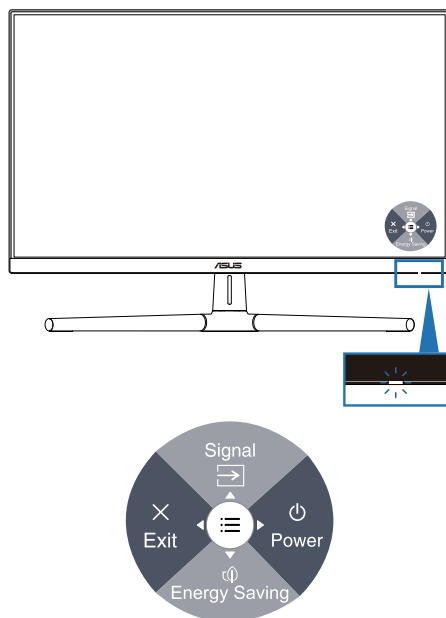

1.3.1 Veduta frontale



1. Tasto di alimentazione (a 5 direzioni)/indicatore di alimentazione
 - Accende/spegne il monitor.
 - Premendo il tasto e spostandolo a destra il monitor si spegnerà.
 - La definizione del colore dell'indicatore di alimentazione è indicato nella tabella di seguito.

Stato	Descrizione
Bianco	On
Giallo	Modalità standby
Spento	Spento

2. Collegamento 1
 - Premere il tasto a 5 direzioni per visualizzare il menu OSD quando il menu OSD è disattivato.
 - Impostazione predefinita: Selezione input
 - Per modificare la funzione del tasto di scelta rapida, andare al menu Collegamento > Collegamento 1.

3.  Collegamento 2
 - Premere il tasto a 5 direzioni per visualizzare il menu OSD quando il menu OSD è disattivato.
 - Impostazione predefinita: Tasto di scelta rapida di risparmio energetico
 - Per modificare la funzione del tasto di scelta rapida, andare al menu Collegamento > Collegamento 2.
4.  Tasto Exit (5 direzioni):
 - Premere questo tasto per visualizzare il menu OSD quando il menu OSD è disattivato.
 - Esce dal menu OSD.
5.  Tasto Menu (5 direzioni):
 - Premere questo tasto per visualizzare il menu OSD quando il menu OSD è disattivato. Premere di nuovo questo tasto per accedere al menu principale OSD.
 - Consente di eseguire la voce di menu OSD selezionata.
 - Aumenta/diminuisce i valori, oppure sposta la selezione verso l'alto/basso/sinistra/destra.

1.3.2 Veduta posteriore

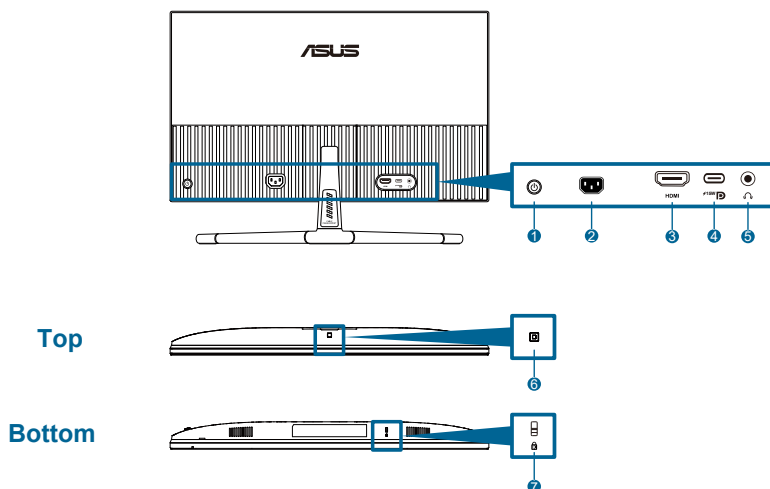

1. **Tasto di controllo (5 direzioni).**
2. **Porta AC-IN:** Questa porta permette di collegare il cavo d'alimentazione.
3. **Porta HDMI:** Questa porta permette di collegare dispositivi compatibili HDMI.
4. **USB 3.2 Gen 1 tipo C:** Supporta la modalità DP Alt.



La porta offre un'erogazione di potenza massima di 15 W.

5. **Connettore cuffie:** Questa porta è disponibile solo quando è collegato un cavo HDMI/USB-C.
6. **Sensore effetto ambiente:** Configura le impostazioni dell'effetto ambiente.
7. **Alloggio sistema antifurto Kensington.**



2.1 Installazione del supporto/della base del monitor

Per montare la base del monitor:

1. Appoggiare il monitor a faccia in giù su un tavolo, tenendo il coperchio VESA sollevato.
2. Posizionare il cardine del braccio del gruppo telaio portante nel suo scomparto sul retro del monitor con 4 viti.
3. Fissare la base al supporto con la vite.
4. Stringere la vite, assicurandosi che la scanalatura combaci in linea.
5. Assemblare il coperchio VESA.



Si raccomanda di coprire la superficie del tavolo con un panno morbido per prevenire danni al monitor.

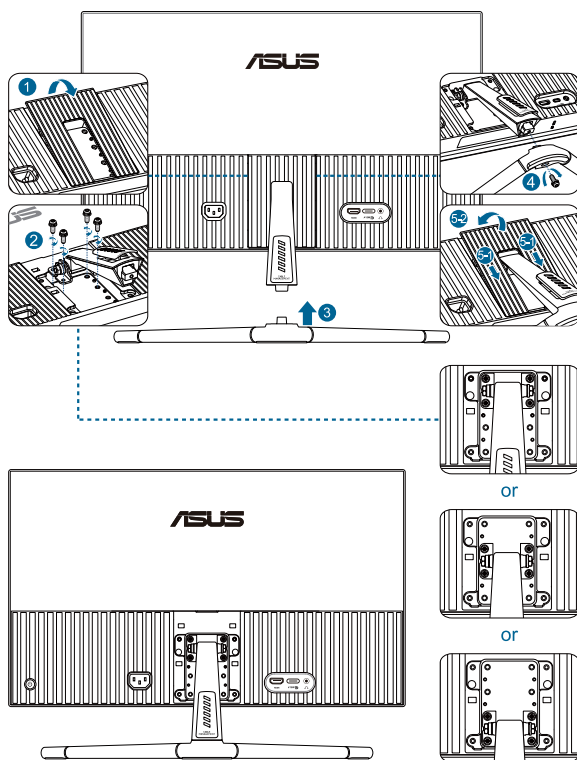

Dimensione della vite di base: M4 x 12 mm.

2.2 Staccare il braccio/la base (per supporto a parete VESA)

Il supporto/base staccabile di questo monitor è progettato in modo particolare per l'installazione su parete VESA.

Per staccare il supporto/base:

1. Appoggiare il monitor a faccia in giù su un tavolo, tenendo il coperchio VESA sollevato.
2. Utilizzare un cacciavite per rimuovere la vite che si trova sulla base.
3. Rimuovere la base.
4. Rimuovere le viti sulla cerniera, quindi rimuovere la cerniera.
5. Assemblare il coperchio VESA.

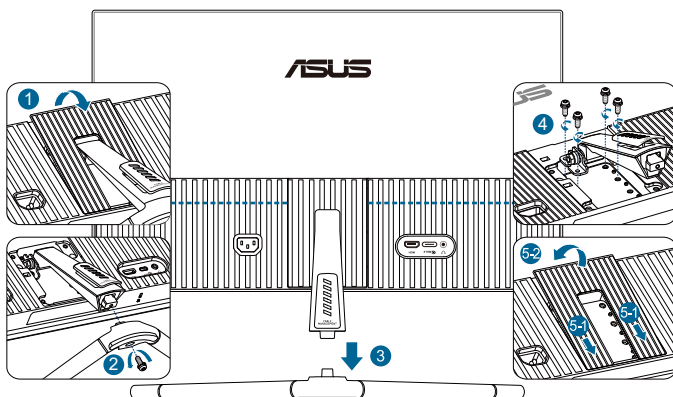

Si consiglia di coprire la superficie del tavolo con un panno morbido per evitare danni al monitor.



- Il kit di montaggio a parete VESA (75 x 75 mm) deve essere acquistato separatamente.
- Usare solo con supporti per installazione su parete omologati UL/CSA/GS con una capacità di peso/carico minima di 22,7 kg (50 lb) (dimensioni delle viti: M4 x 12 mm).

2.3 Regolazione del monitor

- Per una visione ottimale, si consiglia di guardare l'intero monitor, quindi regolare il monitor in base all'angolo di visione più comodo.
- Afferrare il supporto per impedire che il monitor cada quando si cambia l'inclinazione.
- L'angolo di regolazione consigliato è compreso tra $+20^\circ$ e -5° .

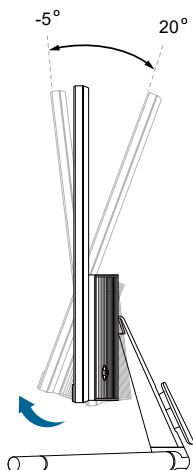

È normale che il monitor tremi leggermente mentre si regola l'angolo di visuale.

2.4 Collegamento dei cavi

Collegare i cavi attenendosi alle istruzioni che seguono:

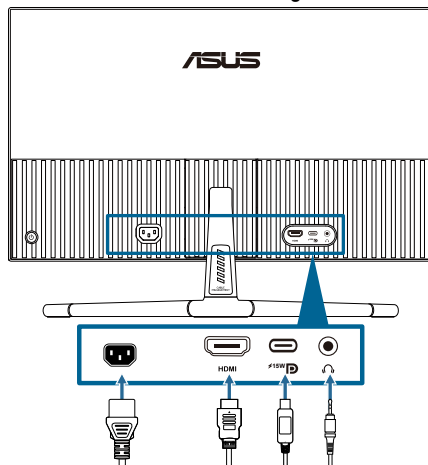

- **Collegamento del cavo d'alimentazione:** Collegare una estremità del cavo d'alimentazione alla porta AC-IN del monitor e l'altra estremità alla presa di corrente.
- **Collegamento del cavo HDMI/USB-C:**
 - a. Inserire un'estremità del cavo HDMI/USB-C al connettore HDMI/USB-C del monitor.
 - b. Collegare l'altra estremità del cavo HDMI/USB-C al connettore HDMI/USB-C del dispositivo.



Si consiglia di utilizzare un cavo USB tipo C certificato. Se la sorgente del segnale supporta la modalità DP Alt, tutti i segnali video e audio possono essere trasmessi.

- **Per utilizzare auricolari:** collegare l'estremità con lo spinotto al connettore cuffie del monitor quando è fornito il segnale HDMI/USB-C.





Quando sono collegati questi cavi, si può scegliere il segnale voluto usando la voce **Segnale** del menu OSD.



Se è necessario sostituire il cavo di alimentazione o i cavi di collegamento, contattare l'assistenza clienti ASUS.

2.5 Accensione del monitor

Premere il tasto d'alimentazione . Fare riferimento a pagina 1- 2 per le indicazioni sulla posizione dei tasti. L'indicatore di alimentazione  si illumina di colore bianco, indicando che il monitor è acceso.

3.1 Menu OSD (On-Screen Display)

3.1.1 Come effettuare la riconfigurazione

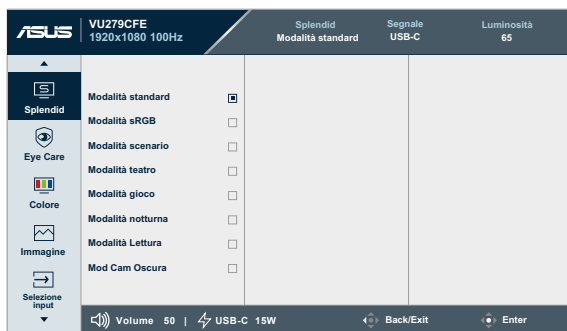

1. Premere il tasto a 5 direzioni per visualizzare il menu OSD.
2. Premere il tasto Menu  per attivare il menu OSD.
3. Premere il tasto a 5 direzioni come indicato sullo schermo per navigare tra le funzioni. Evidenziare la funzione desiderata e premerlo di nuovo per attivarla. Se la funzione selezionata è dotata di un menu secondario, spostare di nuovo il tasto su e giù per navigare tra le funzioni del menu secondario. Evidenziare il menu secondario desiderato e premerlo di nuovo per attivarla.
4. Spostare il tasto a 5 direzioni verso l'alto e il basso per modificare le impostazioni della funzione selezionata.
5. Per uscire dal menu OSD e salvare le impostazioni, spostare ripetutamente il tasto a 5 direzioni finché il menu OSD non scompare. Ripetere le istruzioni dei punti 1-4 per regolare altre funzioni.

3.1.2 Introduzione alle funzioni dell'OSD

1. Splendid

Questa funzione ha 8 funzioni secondarie che possono essere selezionate in base alle preferenze personali. Ogni modalità dispone di una funzione Ripristino che consente di mantenere l'impostazione o tornare alla modalità preimpostata.

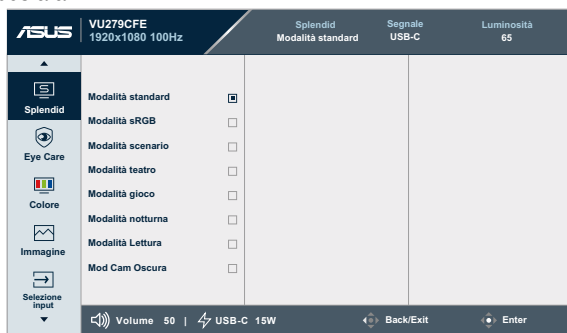

- **Modalità standard:** La selezione più indicata per l'elaborazione di testi con Splendid Video Enhancement.



La modalità standard soddisfa i requisiti Energy Star®.

- **Modalità sRGB:** La selezione più indicata per la visione di foto e grafica dai PC.
- **Modalità scenario:** La selezione più indicata per la visualizzazione di foto con Splendid Video Enhancement.
- **Modalità teatro:** La selezione più indicata per la visione di film con Splendid™ Video Enhancement.
- **Modalità gioco:** La selezione più indicata per giocare con Splendid™ Video Enhancement.
- **Modalità notturna:** La scelta migliore per la visione di scene buie di giochi o film con Splendid Video Enhancement.
- **Modalità Lettura:** Questa è la scelta migliore per la lettura di libri.
- **Mod Cam Oscura:** Questa è la scelta migliore per un ambiente con luce debole.



-
- In Modalità standard, le seguenti funzioni non sono configurabili: Saturazione, Nitidezza, ASCR.
 - In modalità sRGB, le seguenti funzioni non sono configurabili: Luminosità, Contrasto, Saturazione, Temp. colore, Nitidezza, ASCR.
 - In Modalità lettura, le seguenti funzioni non sono configurabili: Contrasto, Saturazione, Temp. colore, ASCR.
-

2. Eye Care

In questa funzione, è possibile regolare le impostazioni per proteggere al meglio gli occhi.



- **Filtro luce blu:** In questa funzione, è possibile regolare il livello del filtro della luce blu da 0 a max.
 - * **0:** nessuna modifica.
 - * **Max.:** Maggiore è il livello, minore è la diffusione di luce blu. Quando si attiva Filtro luce blu, vengono automaticamente importate le impostazioni predefinite di Modalità standard. Oltre al livello massimo, la luminosità è configurabile dall'utente. La funzione Luminosità non è configurabile dall'utente.



Per attivare questa funzione, agire come segue: disattivare Effetto ambiente.



Fare riferimento alle indicazioni di seguito per ridurre l'affaticamento degli occhi:

- In caso di lavoro prolungato, gli utenti devono allontanarsi dal display per delle pause. Si consiglia di fare brevi pause (almeno 5 minuti) per ogni ora di lavoro continuativo al computer. Fare pause brevi e frequenti è più efficace di un'unica pausa di durata maggiore.
 - Per ridurre l'affaticamento e la secchezza degli occhi, gli utenti devono riposarli mettendo a fuoco periodicamente degli oggetti che sono distanti.
 - Gli esercizi degli occhi aiutano a ridurre l'affaticamento. Ripetere spesso questi esercizi. Se l'affaticamento degli occhi continua rivolgersi a un medico. Esercizi per gli occhi: (1) Guardare verso l'alto e verso il basso ripetutamente (2) Ruotare lentamente gli occhi (3) Muovere gli occhi in diagonale.
 - La luce blu con elevata energia può provocare affaticamento degli occhi e degenerazione maculare senile (AMD). Filtro luce blu per ridurre del 70% (massimo) la luce blu nociva per evitare la CVS (sindrome da visione al computer) quando l'utente regola la barra del filtro luce blu al livello massimo.
-

- **Promemoria pausa:** Questa funzione fornisce un promemoria di pausa in base alla durata impostata per l'orario di lavoro. Ad esempio, se un utente impostano 30 minuti di tempo di lavoro, allo scadere del tempo viene visualizzato un promemoria popup nell'angolo in alto a sinistra del monitor per 5 secondi. Premere un tasto per far scomparire questo OSD di promemoria.



Quando si abilita questa funzione, le seguenti funzioni non sono disponibili: Splendid Demo Mode, GamePlus e QuickFit.

- **Aumento colori:** La gamma di regolazione di aumento colori è tra 0 e 100.



Questa funzione non è disponibile in Modalità sRGB di Splendid.

3. Colore

Configurare l'impostazione colore voluta usando questo menu.

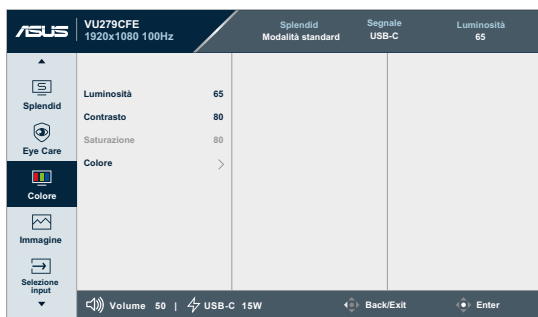

- **Luminosità:** La gamma di regolazione è tra 0 e 100.



Questa funzione non è disponibile quando si abilita Effetto ambiente.

- **Contrasto:** La gamma di regolazione è tra 0 e 100.
- **Saturazione:** La gamma di regolazione è tra 0 e 100.
- **Colore:** Contiene 4 modalità che includono **Freddo**, **Normale**, **Caldo** e **Modalità Utente**.

4. Immagine

Impostare le impostazioni relative all'immagine da questo menu.



- **Nitidezza:** La gamma di regolazione è tra 0 e 100.
- **Trace Free:** Regola il tempo di risposta del monitor.
- **Controlli:** Permette di regolare il rapporto proporzioni su **Schermo intero** o **4:3**.



4:3 è disponibile solo se la sorgente di ingresso è in formato 4:3.

- **ASCR:** Attiva/disattiva la funzione ASCR (ASUS Smart Contrast Ratio).
- **Sincronizzazione movimento:** Offre a una modalità più chiara durante la visualizzazione di immagini in movimento. Questa funzione è disponibile solo quando la frequenza di aggiornamento è 75Hz ~ 100Hz. Include due modalità: **Modalità normale** e **Modalità avanzata**, che offre diversi effetti.



- Quando questa funzione è abilitata, il sistema ridurrà automaticamente il livello di luminosità.
- Se si attiva Adaptive-Sync, la funzione Sinc. movimento è disattivata.
- Per attivare questa funzione, agire come segue: disattivare Effetto ambiente.

- **Adaptive-Sync:** Consente ad una sorgente grafica compatibile (HDMI) con FreeSync AMD di regolare dinamicamente la frequenza di aggiornamento del display in base alle frequenze dei fotogrammi di contenuti tipici per ottenere un aggiornamento del display ad efficienza energetica, virtualmente fluido e a bassa latenza.



Questa funzione non è disponibile quando si abilita Sincronizzazione movimento.

5. Selezione input

Questa funzione permette di selezionare l'origine preferita per l'ingresso.

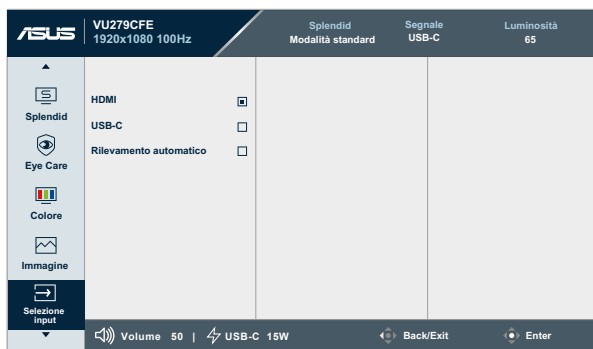

- **Rilevamento automatico:** rileva automaticamente altri segnali attivi quando il segnale di ingresso attuale è inattivo.

6. Impostazioni

Consente di regolare il sistema.

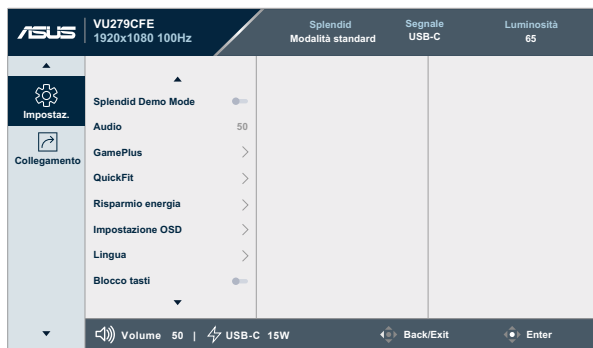

- **Splendid Demo Mode:** Attiva la modalità demo per la funzione Splendid.
- **Audio:**
 - * Regola **Volume** tra 0 e 100.
 - * **Disabilitare** l'uscita audio (Mute) o **riattivarla**.
- **GamePlus:** La funzione GamePlus fornisce uno strumento e crea un ambiente di gioco migliore per gli utenti quando giocano a tipi diversi di gioco.
 - * **Mirino:** La sovrapposizione mirino con diverse opzioni di mirino consente di scegliere quella più adatta al gioco a cui si sta giocando.
 - * **Timer:** È possibile posizionare il timer nell'angolo in alto a sinistra del display in modo da tenere traccia del tempo di gioco.
 - * **Contatore FPS:** Il contatore di FPS (frame al secondo) consente di sapere la modalità di esecuzione del gioco.
 - * **Allineamento schermo:** Allineamento schermo visualizza le linee di allineamento su 4 lati dello schermo, un metodo semplice e pratico per allineare perfettamente vari monitor.
- **QuickFit:** Consente agli utenti di visualizzare un'anteprima del layout del documento o della foto direttamente sullo schermo senza stampare copie di prova.

- * **Allineamento:** Facilita ai progettisti ed agli utenti di organizzare i contenuti ed il layout su una pagina, e ad ottenere un aspetto coerente.

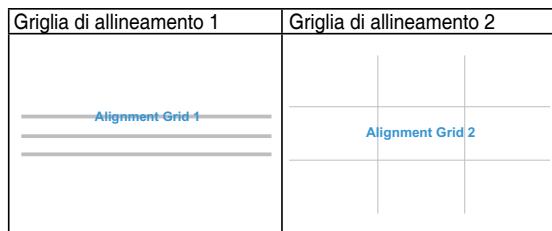

- * **Dimensioni foglio:** Permette agli utenti di visualizzare i documenti a dimensioni reali sullo schermo.

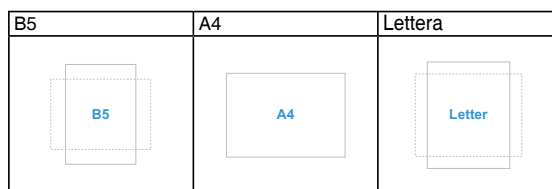

- * **Foto:** Le varie dimensioni foto visualizzate permettono ai fotografi ed agli utenti di visualizzare e modificare in modo accurato le foto a dimensioni reali sullo schermo.

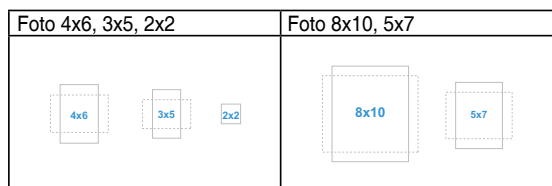

- **Risparmio energia:** Riduce il consumo energetico. L'impostazione predefinita è “**Livello profondo**”. Quando si seleziona “**Livello profondo**”, il valore di luminosità massimo è fisso e modalità Splendid è fisso su “**Modalità standard**”.
- **Impostazione OSD:**
 - * Regola **Timeout OSD** da 10 a 120 secondi.
 - * Abilita o disabilita la funzione **DDC/CI**.
 - * Regola lo sfondo del menu OSD da **Opaco** a **Trasparente**.

- **Lingua:** Ci sono 23 lingue tra cui si può scegliere, tra cui Inglese, francese, tedesco, italiano, spagnolo, olandese, portoghese, russo, ceco, croato, polacco, rumeno, ungherese, turco, cinese semplificato, cinese tradizionale, giapponese, coreano, thailandese, indonesiano, persiano, ucraino, vietnamita.
- **Blocco tasti:** Permette di disabilitare tutti i tasti funzione. Premere il tasto 5 direzioni per oltre 5 secondi per annullare la funzione Blocco tasti.
- **Informazioni:** Mostra le informazioni del monitor.
- **Indicatore alimentazione:** Consente di accendere/spegnere l'indicatore LED d'alimentazione.
- **Effetto ambiente:** sincronizza la luminosità del display con le variazioni di luce ambientale.



- Per attivare questa funzione, agire come segue: disattivare Sincronizzazione movimento e impostare Filtro luce ambiente su Livello 0.
- Questa funzione non è disponibile quando si abilita Sensore effetto ambiente.

- **Blocco tasto accensione:** Per disabilitare/abilitare il tasto d'alimentazione
- **Regola Tutto:** "Si" consente di ripristinare le impostazioni predefinite.

7. Collegamento

Definisce le funzioni dei tasti Collegamento 1 e 2.

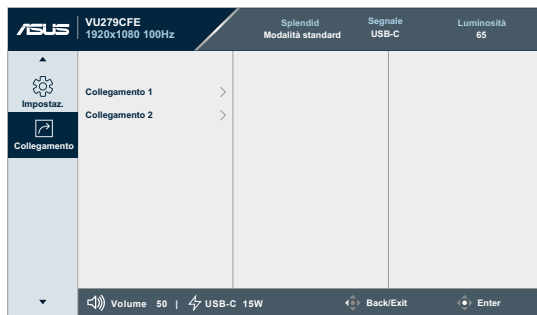

- **Collegamento 1/Collegamento 2:** Seleziona una funzione dei tasti Collegamento 1 e 2.



Quando si seleziona o attiva una determinata funzione, il tasto di scelta rapida potrebbe non essere supportato. Opzioni funzione disponibili per il tasto di scelta rapida: Filtro luce blu, Splendid, Luminosità, Contrasto, Selezione input, Temp. colore, Volume, QuickFit, GamePlus, Promemoria riposo, Aumento colore, Risparmio energetico.

3.2 Riepilogo delle specifiche

Tipo di pannello	LCD TFT
Dimensioni del pannello	Widescreen 27" (16:9, 68,60 cm)
Risoluzione max.	1920 x 1080
Dimensioni pixel	0,3114 mm x 0,3114 mm
Luminosità (tipico)	250 cd/m ²
Rapporto di contrasto (tipico)	1300:1
Angolo di visuale (orizzontale/verticale) CR> 10	178°/178°
Colori dello schermo	16,7M (RGB 6 bit + Hi-FRC)
Tempo di risposta	5 ms (GTG)/1 ms (MPRT)
Selezione della temperatura colore	4 temperature colore
Ingresso digitale	HDMI v1.4 x 1, USB-C x 1
Uscita digitale	No
Connettore cuffie	Sì
Ingresso audio	No
Altoparlante (integrato)	No
LED alimentazione	Bianco (acceso) / Ambra (standby)
Inclinazione	+20° ~ -5°
Supporto a parete VESA	75 x 75 mm
Dispositivo di sicurezza Kensington	Sì
Tensione in ingresso CA	AC: 100~240 V
Consumo energetico	Accensione: 14,7 W**, standby: ≤ 0,5 W, Spegnimento: 0,3W
Temperatura (operativa)	0°C~40°C
Temperatura (non operativa)	-20°C~+60°C
Dimensioni (L x A x P) senza supporto	611,3 mm x 363,7 mm x 46,5 mm
Dimensioni (L x A x P) con supporto	611,3 mm x 484,5 mm x 202,5 mm (più alta) 611,3 mm x 459,5 mm x 202,5 mm (medio) 611,3 mm x 434,5 mm x 202,5 mm (più bassa) 690 mm x 138 mm x 431 mm (confezione)
Peso (stimato)	4,8 kg (netto); 4,3 kg (netto, senza supporto); 7,5 kg (lordo)

Multilingua	23 lingue (inglese, francese, tedesco, italiano, spagnolo, olandese, portoghese, russo, ceco, croato, polacco, rumeno, ungherese, turco, cinese semplificato, cinese tradizionale, giapponese, coreano, thailandese, indonesiano, persiano, ucraino, vietnamita)
Accessori	Guida rapida, scheda di garanzia, cavo di alimentazione, cavo HDMI (optional), cavo USB C-C (optional), Cacciavite a L (opzionale), 5 viti
Conformità e standard	cTUVus, FCC, ICES-3, EPEAT Gold, CB, CE, ErP, WEEE, EU Energy, ISO 9241-307, UkrSEPRO, Ukraine Energy, CU, CCC, CEL, BSMI, RCM, MEPS, VCCI, PSE, PC Recycle, J-MOSS, KC, KCC, KMEPS, Energy Star®, TCO, RoHs, CEC, Windows 10/11 WHQL, TÜV Flicker Free, TÜV Low Blue Light, Vietnam MEPS

***Le specifiche sono soggette a modifica senza preavviso.**

****Consumo energia in Modalità ON secondo quanto indicato nella versione Energy Star 8.0.**

3.3 Dimensioni esterne

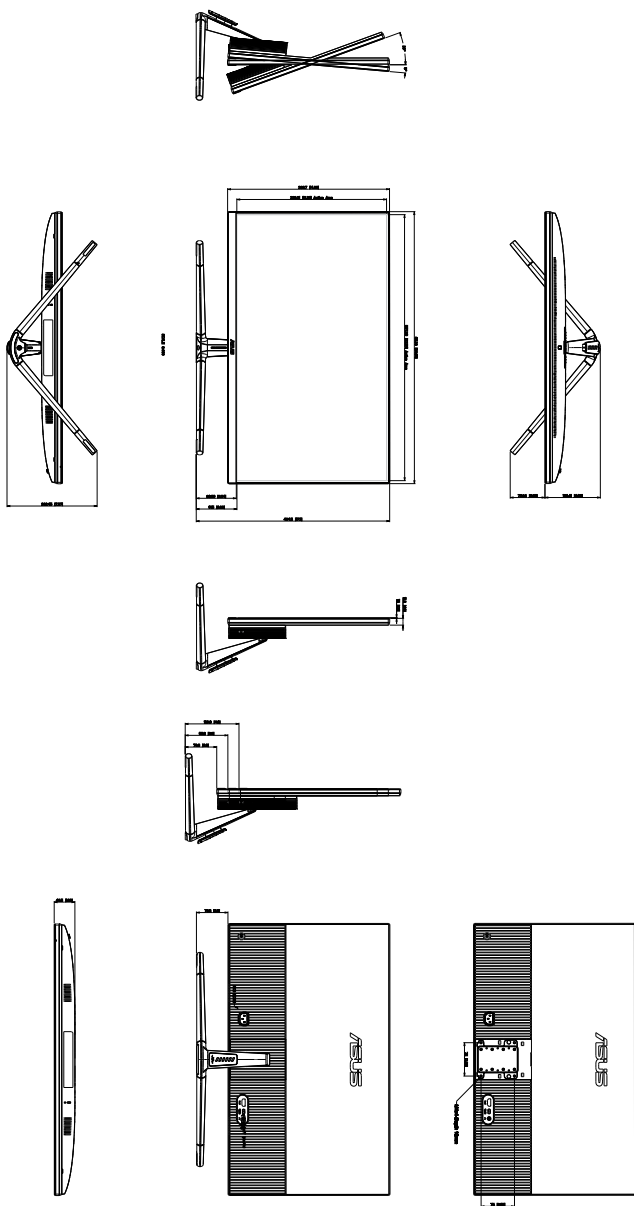

ASUS VU279CF Outline Dimension
 *Unit: mm(Inch)

3.4 Risoluzione dei problemi (FAQ)

Problema	Possibile soluzione
Il LED di alimentazione non è attivo	<ul style="list-style-type: none">• Premere il tasto  per controllare se il monitor è in modalità ATTIVO.• Controllare che il cavo di alimentazione sia collegato correttamente al monitor e alla presa di rete.• Verificare che l'interruttore d'alimentazione sia in posizione di ACCENSIONE.
Il LED di alimentazione si accende in giallo e non appare alcuna immagine sullo schermo	<ul style="list-style-type: none">• Controllare che il monitor e il computer siano in modalità ATTIVO.• Assicurarsi che il cavo del segnale sia collegato correttamente al monitor e al computer.• Ispezionare il cavo del segnale e assicurarsi che nessuno dei piedini sia piegato.• Collegare il computer con un altro monitor per controllare che il computer funzioni correttamente.
Immagine su schermo troppo chiara o scura	<ul style="list-style-type: none">• Regolare le impostazioni di Contrasto e Luminosità tramite l'OSD.
L'immagine sullo schermo sobbalza o nell'immagine è presente una forma d'onda	<ul style="list-style-type: none">• Assicurarsi che il cavo del segnale sia collegato correttamente al monitor e al computer.• Spostare i dispositivi elettrici che potrebbero causare interferenze elettriche.
L'immagine sullo schermo presenta difetti di colore (il bianco non sembra bianco)	<ul style="list-style-type: none">• Ispezionare il cavo del segnale e assicurarsi che nessuno dei piedini sia piegato.• Eseguire il ripristino totale usando il menu OSD.• Regolare le impostazioni di colore Rosso / Verde / Blu o selezionare Colore tramite l'OSD.
Nessun audio o audio basso	<ul style="list-style-type: none">• Assicurarsi che il cavoHDMI/USB-C sia collegato in modo appropriato al monitor e al computer.• Regolare le impostazioni del volume del monitor e del dispositivo HDMI/USB-C.• Assicurarsi che il driver della scheda audio del computer sia correttamente installato e attivato.

3.5 Modalità operative supportate

Frequenza risoluzione	Frequenza orizzontale (kHz)	Frequenza verticale (Hz)	Pixel (MHz)
640 x 480	31,47(N)	59,94(N)	25,18
640 x 480	37,87(N)	72,82(N)	31,5
640 x 480	37,5(N)	75,00(N)	31,5
720 x 400	31,47(N)	70,08(P)	28,32
800 x 600	35,16(P)	56,25(P)	36
800 x 600	37,88(P)	60,32(P)	40
800 x 600	48,08(P)	72,12(P)	50
800 x 600	46,86(P)	75,00(P)	49,5
832 x 624	49,72(P/N)	74,55(P/N)	57,28
848 x 480	31,0(P)	60(P)	33,75
1024 x 768	48,36(N)	60,00(N)	65
1024 x 768	56,476(N)	70,069(N)	75
1024 x 768	60,02(N)	75,00(N)	78,75
1152 x 864	67,5(P/N)	75(P/N)	108
1280 x 720	44,77(N)	60	74,5
1280 x 768	47,8(N)	60(N)	79,5
1280 x 768	60,3(P)	75(P)	102,25
1280 x 800	49,7(N)	60(P)	84,5
1280 x 960	60,00(P)	60,00(N)	108
1280 x 1024	63,98(P)	60,02(P)	108
1280 x 1024	79,98(P)	75,02(P)	135
1366 x 768	47,712(P)	59,79(P)	85,5
1400 x 1050	65,3(N)	60(P)	121,75
1440 x 900	55,94(N)	59,89(P)	106,5
1680 x 1050	65,29(N)	60,00(P)	146,25
1920 x 1080	67,5(P)	60,00(P)	148,5
1920 x 1080	83,925	75	167,85
1920 x 1080	95,54	85	191,08
1920 x 1080	106,875	95	222,3
1920 x 1080	109,004	100	221,28

"P" / "N" è l'acronimo della polarità "Positivo" / "Negativo" Sincronia orizzontale/ Sincronia verticale in ingresso (temporizzazione ingresso).

Quando il monitor funziona in modalità video (ovvero non visualizza i dati), devono essere supportate le seguenti modalità ad alta definizione, oltre al video con definizione standard.

Risoluzione	Frequenza verticale (Hz)
1920 x 1080	50 Hz
	59,94 Hz
	60 Hz
1440 x 480p	59,94 Hz
	60 Hz
1440 x 576p	50 Hz
1280 x 720p	50 Hz
	59,94 Hz
720 x 576p	60 Hz
	50 Hz
720 x 480p	59,94 Hz
	60 Hz
640 x 480p (VGA)	59,94 Hz
	60 Hz